



MOUTON RIVOM



法国模通公司产品介绍

钨钢定制模具

应用于多种工业制造行业的金属成型工序

金属加工设备

内研磨床（修模机）- 抛光机 - 金属线材去鳞设备

法国模通公司自 1870 年创建伊始，就专注于研发和定制特种模具，历经四代家族传承，从最初简单的拉丝模到当今复杂的高精度冲压模，我公司以其跨领域多种类的工业应用而在行业内享有盛名。

公司一直优先致力于帮助客户找出技术问题产生原因，并为其提供解决方案，提高生产效率。

产品应用领域

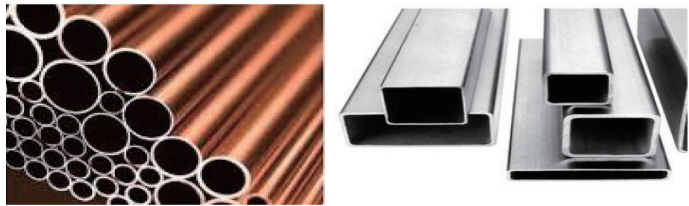
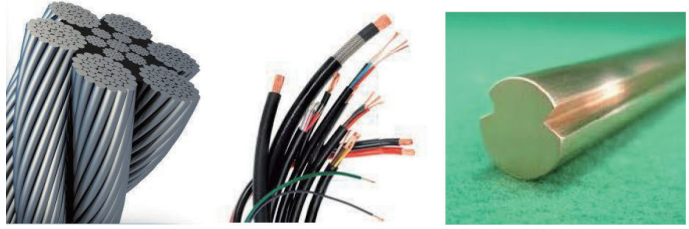

钨钢模具

- 锻压模具
- 冲压切割模具
- 逆向挤压模具
- 管件精加工挤出，挤压模具
- 拉拔模具
- 异形模具
- 拉丝模具
- 挤出模具



设备

- 内圆磨床 / 修模机
- 抛光机
- 金属刮削除锈鳞设备

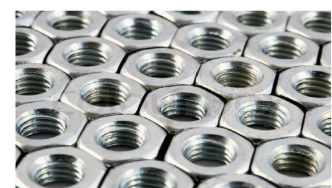

工艺

- 优选木质研磨和专业手工艺高精度抛光
- 6种镶套技术，大幅度延长产品使用周期
- 优化选料（镶套用钢原料，根据产品最终应用选择钨钢模芯和特种钢钢套）



研发

- 根据客户提供信息，通过 CAD 研发模具（设备，材料，初始形状，最终成形要求…）
- 提供技术解决方案
- 与挤出头生产商合作开发产品

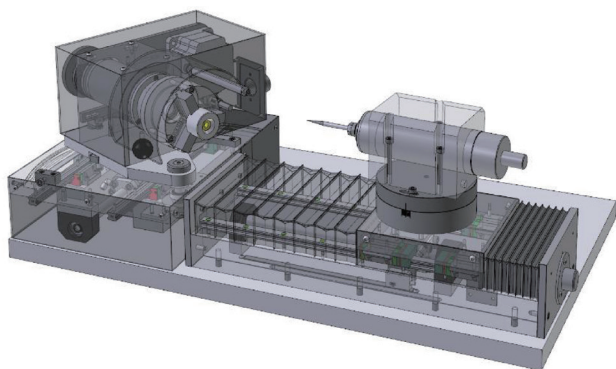
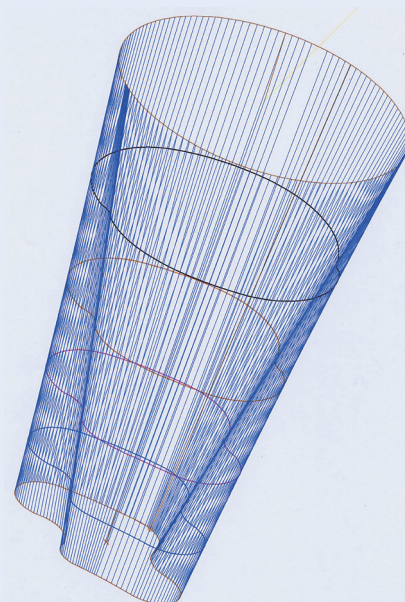

设备研发及制造发展过程：

内需产生 → 研发 → 生产 → 实验 → 优化 → 市场销售 → 内部及外部反馈 → 持续优化

设备可根据客户具体需求进行定制

工艺研发：【特种镶套技术】，多模块嵌入模具：锻压高难度材料，形状复杂或者大尺寸模具
相关行业：汽车零部件，航空零部件，建筑用件，自行车零部件等制造等

金属成形钨钢模具

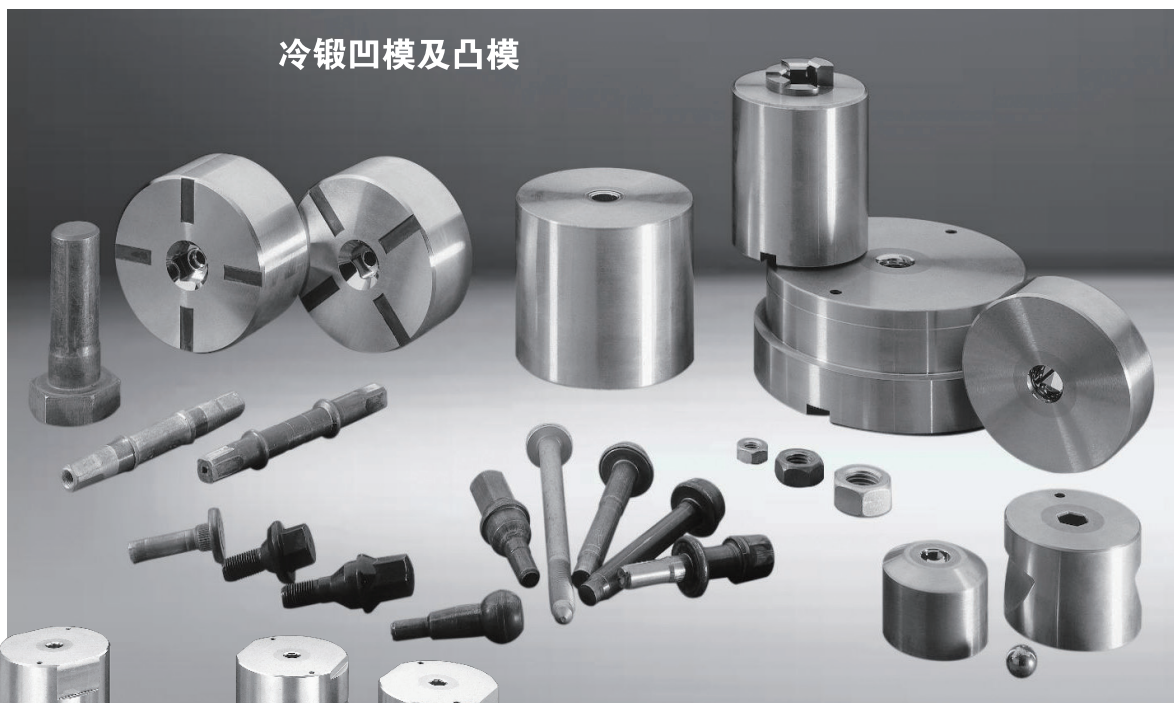

食品金属包装生产模具



环形冲压模
(内径 300mm)



冲压模
应用于美妆金属包装



军工类生产模具

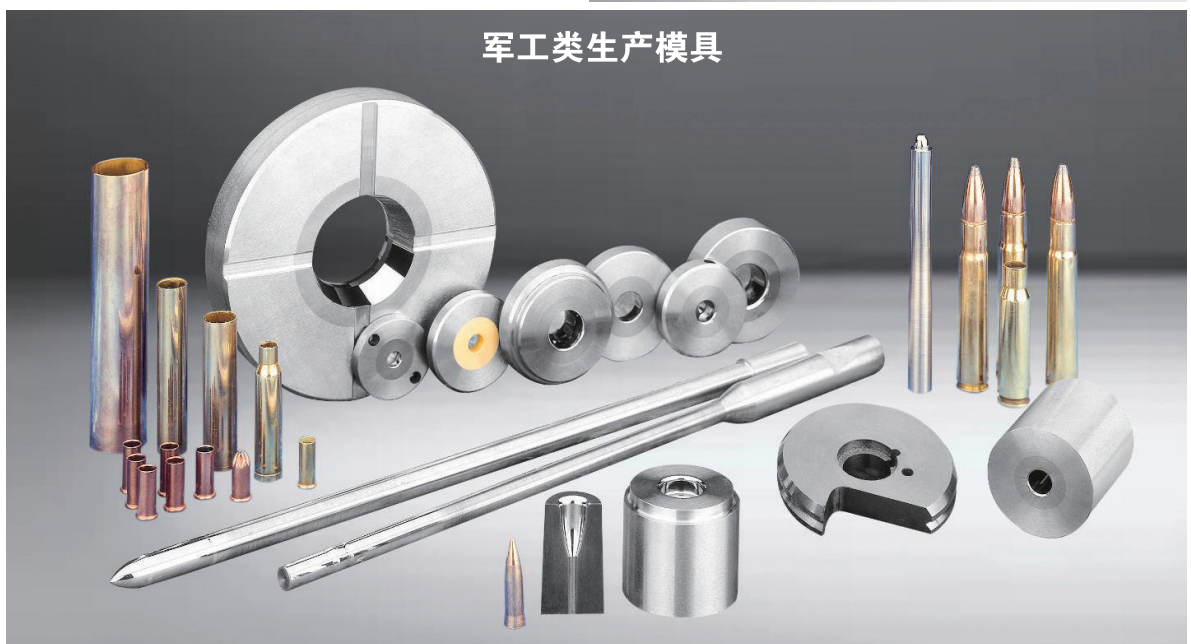

金属成形钨钢模具

凹模和凸模

用于喷罐，易拉罐和金属软管等生产



凹模，凸模及其他特种模具

用于各类电池生产



金属成形钨钢模具

通过模具加工后成品案例



金属成形钨钢模具



挤压模具

管件生产用模具 / 芯棒 (轴)

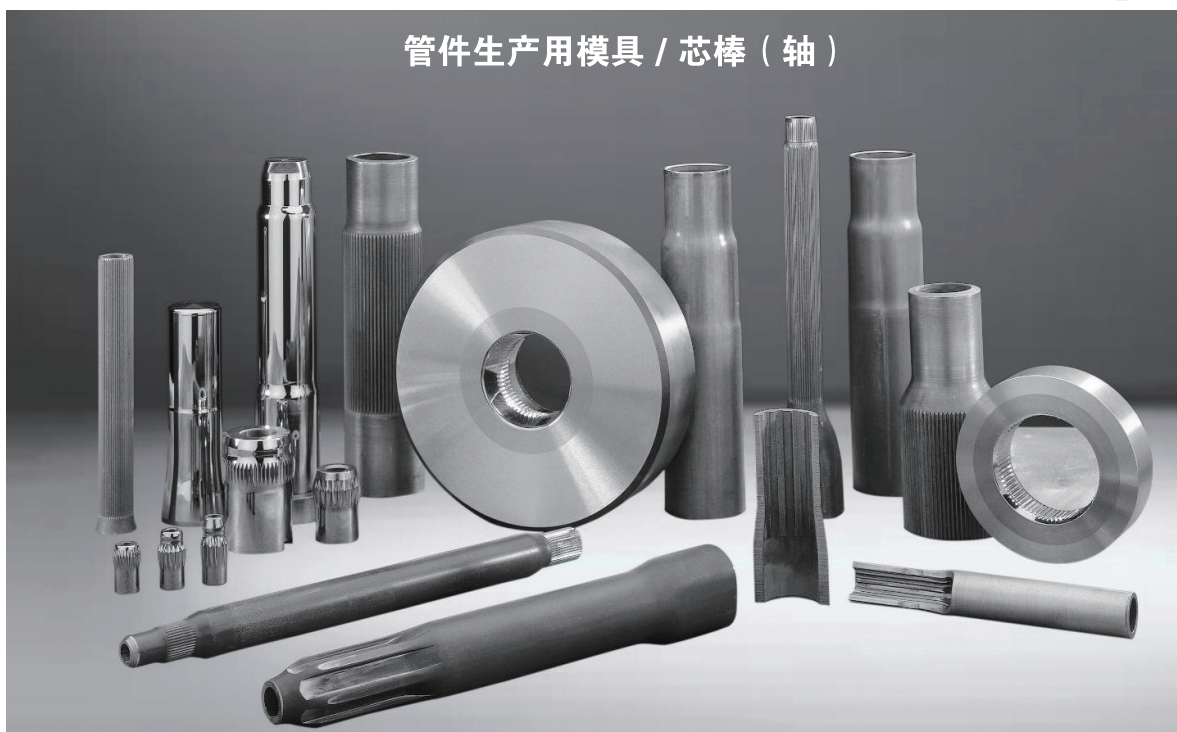

圆柱形以及异形拉拔模具和芯轴

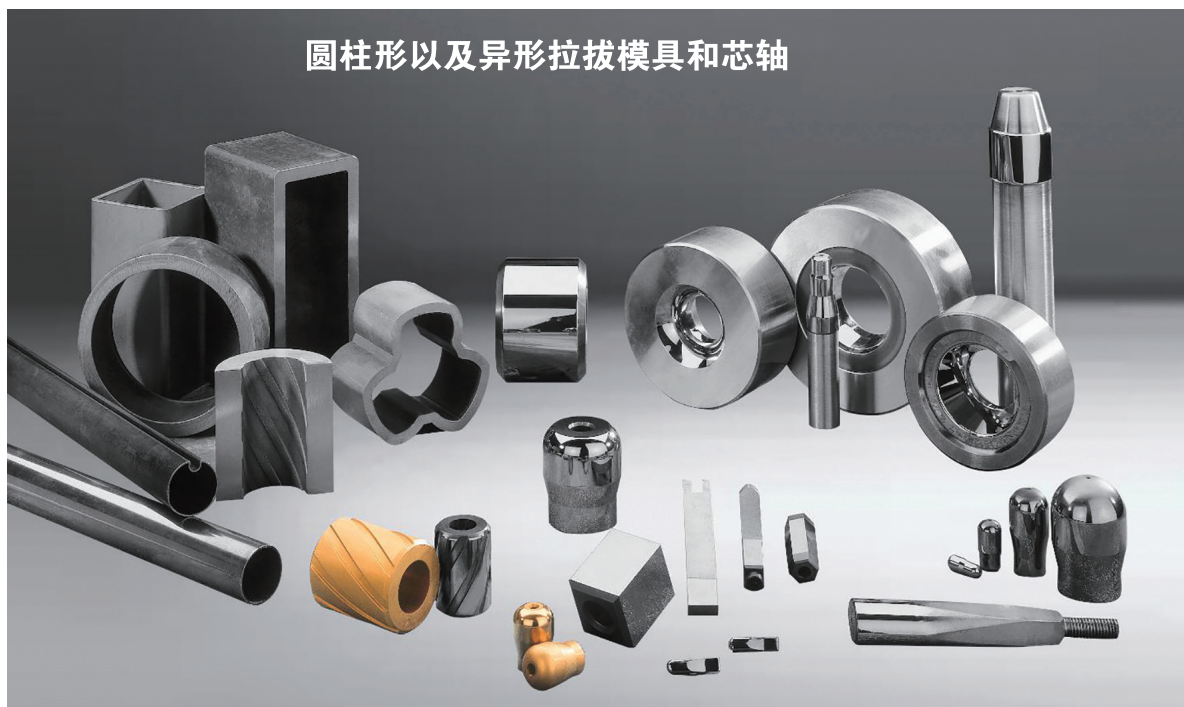

螺纹芯轴

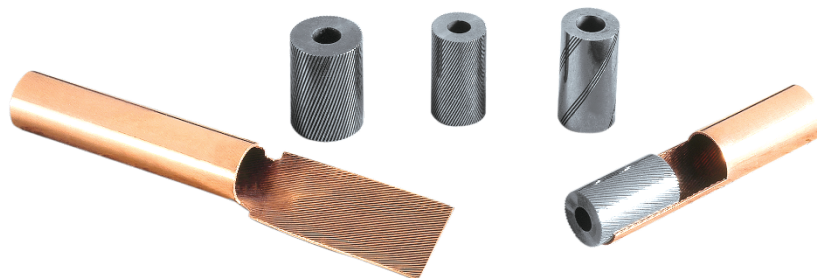

微管拉拔芯轴



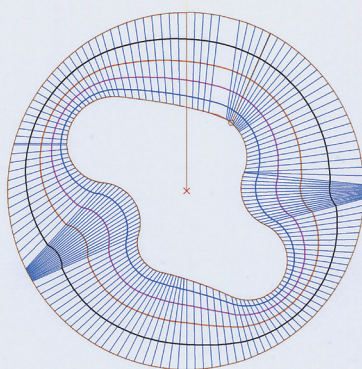
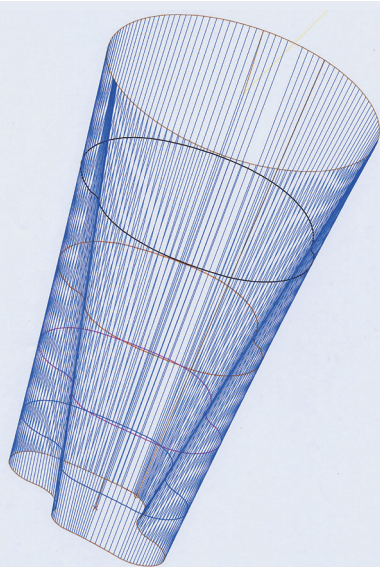

任意 3D 形状均可 (渐进工作锥)

- 内径范围 : 0,5 mm – 160 mm
- 精度 : +/- 0,005mm
- 计算机辅助检测

具体形制, 欢迎与我们联系探讨

线缆行业钨钢模具

拉拔模具应用案例

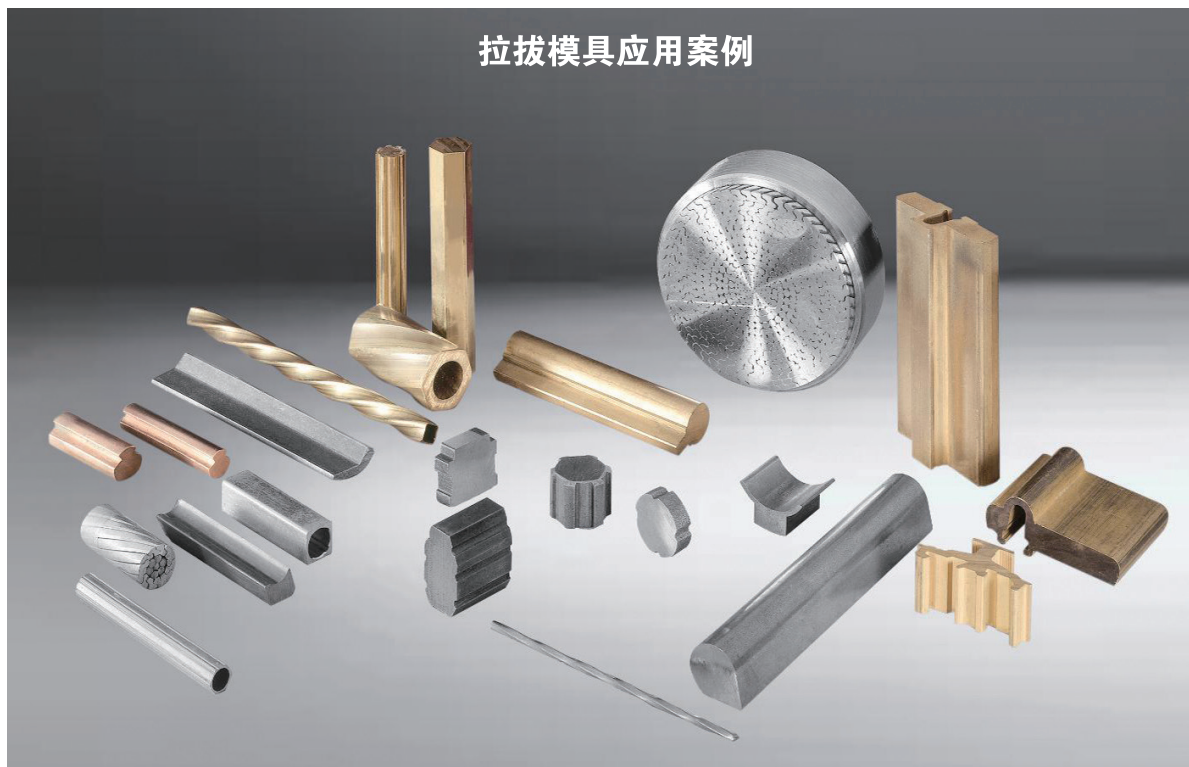

拉丝模



压力模

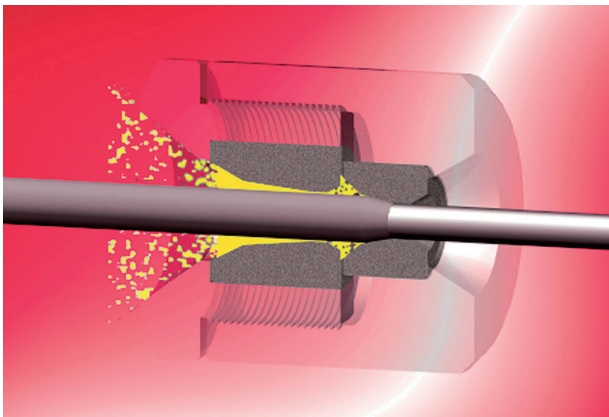

轧线和导线的调整轮

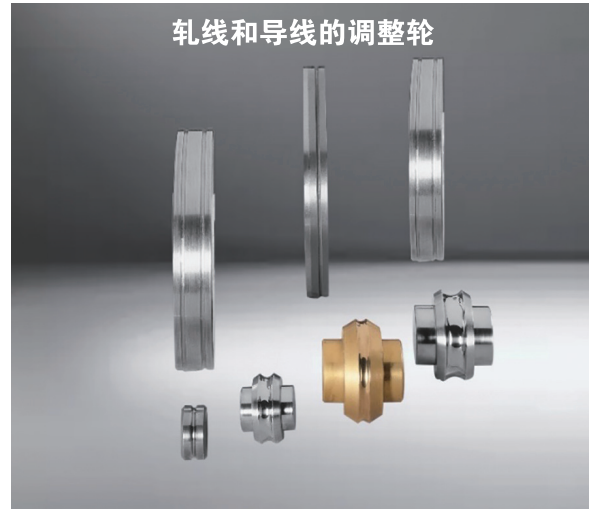

调节模和底座

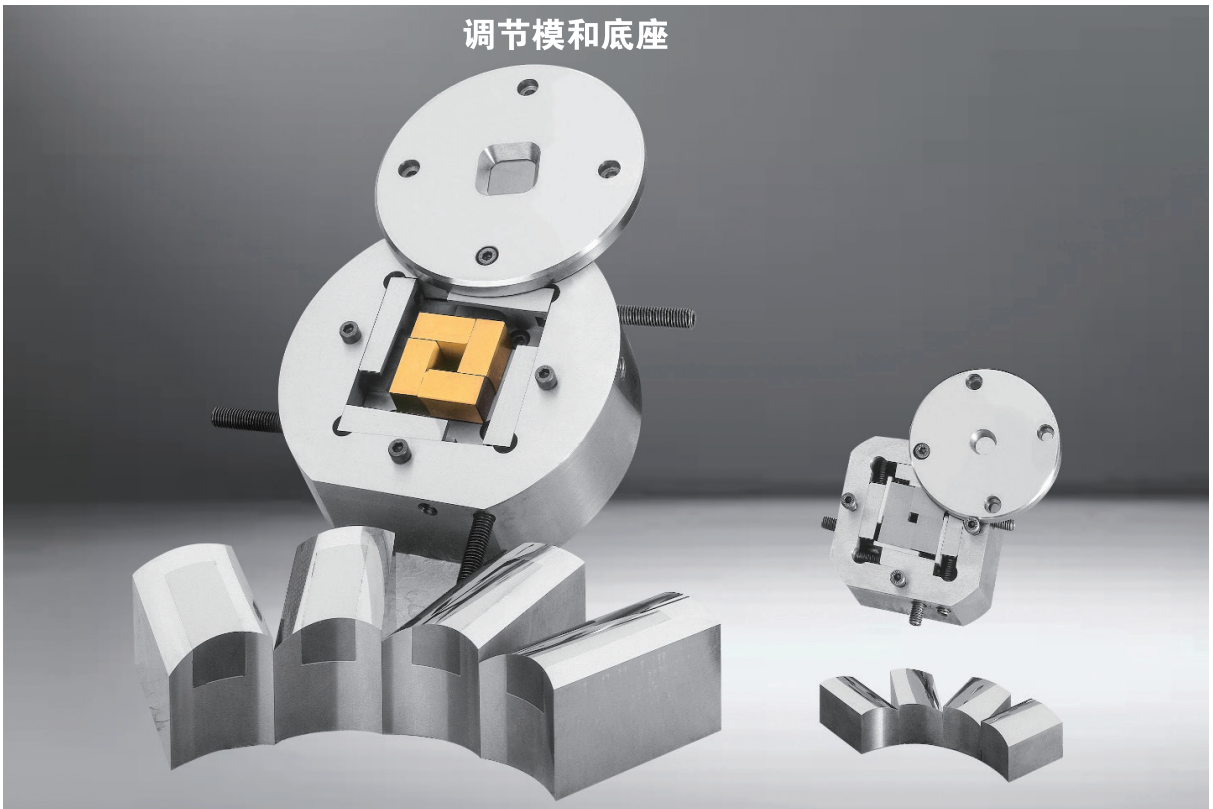

线缆行业钨钢模具

应用于电线电缆行业的：
挤压，冲压，导线模

法国模通公司定制各种挤出模具：

- 钢材模
- 钨钢模
- 金刚模
- 单股电线
- 双股电线
- 多股电线
- 扁平电缆等

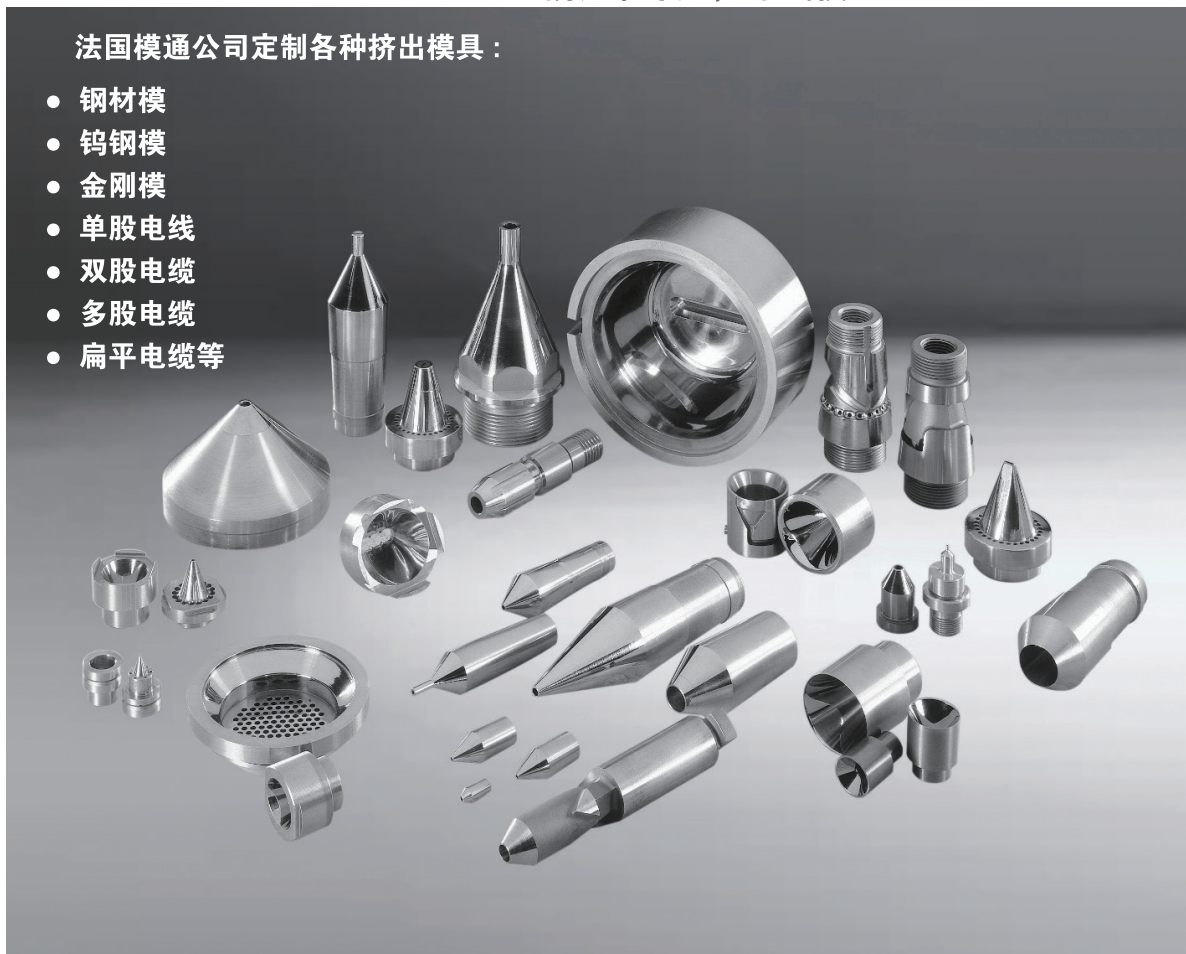

导线模和电焊条的包层模

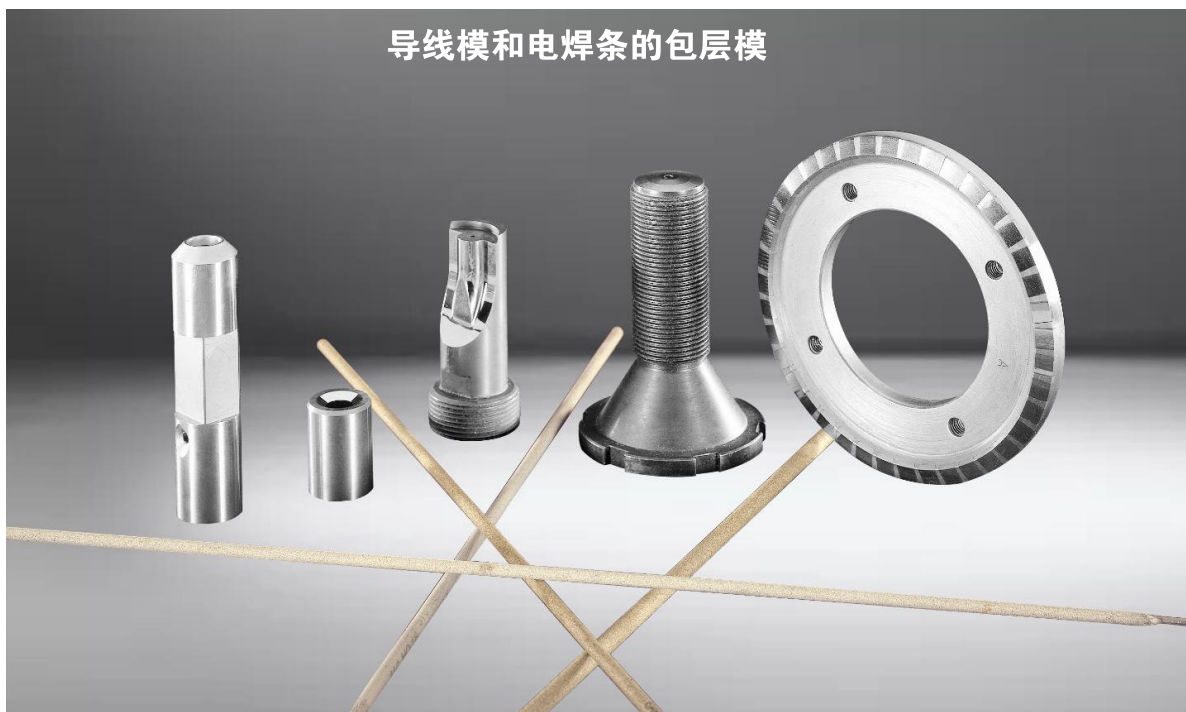

线缆行业钨钢模具



IG100 A

自动水平移动数控磨床

- 卡盘直径 100mm
- 数控面板
- 可加工模具直径: $\varnothing 0.80$ à $\varnothing 30$ mm
- 设备精度: $5\mu\text{m}$
- 角度精准至: $\pm 30''$
- 0 à 75° 角度自动调节
- 首个加工件 5 道工序智能记忆
- 操作工序记忆功能, 节省操作时间, 提高加工效率
- 各种型号主轴 (可按照加工材料和直径大小选择)
- 输送式工作区, 保证用户安全

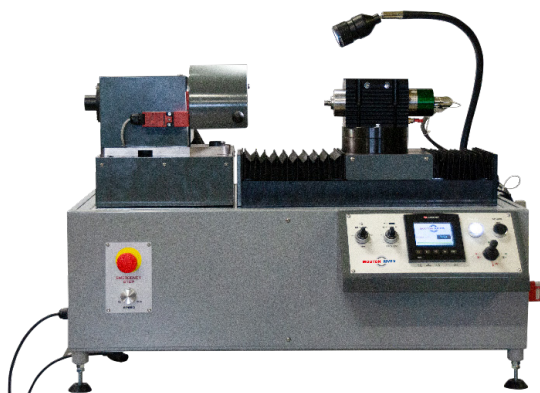
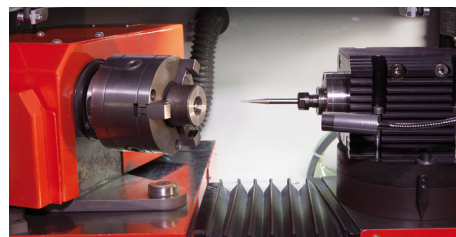

IG100 C

自动水平移动数控磨床

- 标配版无工作区外盖

IG125 A

自动水平移动数控磨床

具备润滑 / 抛光功能

- 卡盘直径 125mm 和 160mm
- 程序化数控
- 可加工模具直径范围至 70mm
- 设备精度：5 μ m
- 操作简易
- 步进马达自动推进，精确到微米
- 首个加工件 5 道工序智能记忆
- 0 到 75° 角度自动调节
- 角度精准至 $\pm 30''$
- 操作工序记忆功能，节省操作时间，提高加工效率
- 各种型号主轴（可按照加工材料和直径大小选择）
- 输送式工作区，保证用户安全

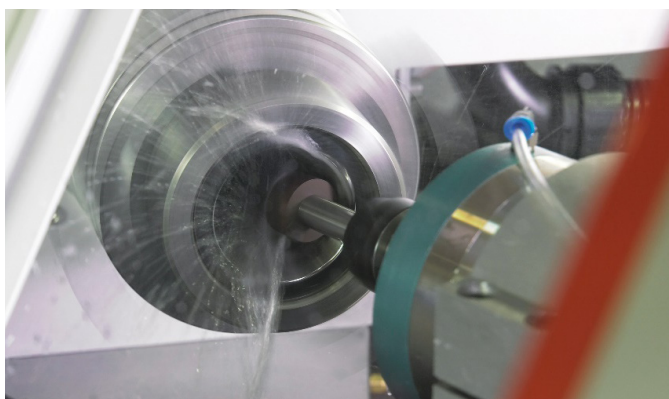
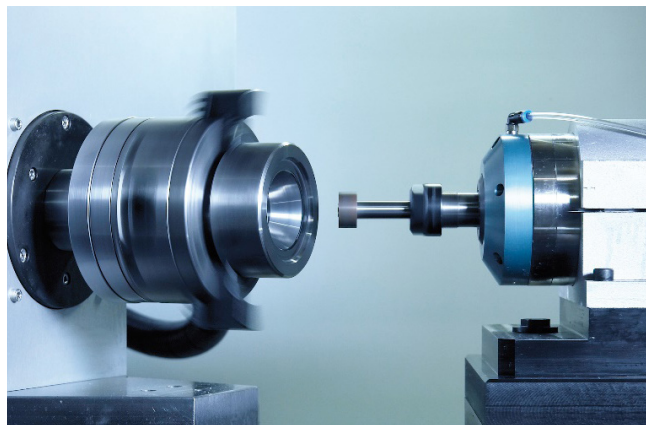

- 中央润滑，维修简便
- 润滑系统，研磨表现更加出色，表面光洁度高
- 兼容多种研磨工具（毛胚砂轮，半成品砂轮以及抛光砂轮）

法国模通公司研制的手动抛光机适用于各种型号的模具和材料，配有电子调速器，制动和安全装置。

MP1

抛光机

- 配备卡盘直径 80 mm
- 卡盘外部整体外罩保护，确保用户操作安全
- 马达运转速度 0-1500 或 0-3000 rpm
- 体积小



MP2

抛光机

- 配备各种取件及固定系统 (卡盘 $\varnothing 100$ ou 125 mm, 夹头, 磁性盘面, 后部导向...)
- 卡盘外部整体外罩保护, 安全锁护, 确保用户操作安全
- 固定控制面板
- 马达运转速度 0-1500 rpm
- 操作简易
- 可选: 完整工作台



MP3

台式抛光机

- 配备各种取件及固定系统 (卡盘 $\varnothing 160 - 200$ 或 250 mm)
- 卡盘外部整体外罩保护, 安全锁护, 确保用户操作安全
- 抛光机角度优化设计, 操作更舒适
- 固定控制面板和安全踏板
- 马达运转速度 0-1500 rpm
- 扭矩率设置, 速度根据加工件调整
- 各种配件供选



应用于:

- 有色金属：铜线，黄铜线，铝线等。
- 黑色金属：高碳钢丝，低碳钢丝，不锈钢丝等。
- 可视材料情况加工直径至 18mm



PRINCIPE DU RASAGE

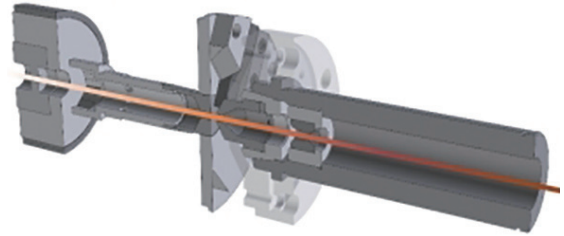

TR01

去鳞机头

可去鳞线材直径至 5mm

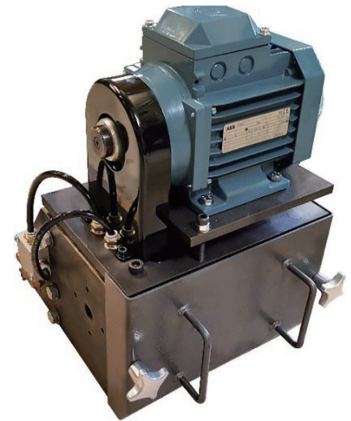

MR

配备 TR-02 机头的台式刮削除鳞设备

- 坚固操作台
- 电气控制柜
- 残屑传送装置



TR02

刮削除鳞机头

最坚硬的剥皮机头，可去皮线材直径至 18mm
(视线材质地而定)

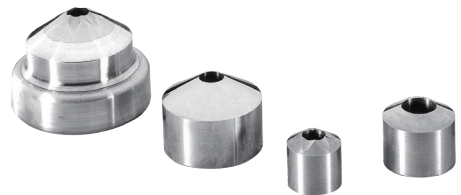

刮削除鳞模具 (钨钢)

联系我们



公司网站:

www.moutonrivom.com

大中华区官方模具代理:

中鼎恒泰(天津)科技有限公司

李先生

致电: +86 18602676777

邮件: moutonrivom.china@aliyun.com



MOUTON RIVOM S.A.S.

Rue de la Justice,
21220 Gevrey-Chambertin, France



MOUTON RIVOM S.A.S.

3 Chemin de Thil,
01700 St.-Maurice-De-Beynost, France